

Owner's Manual  
Gebrauchsanweisung  
Manual D'instructions

JFL 509S & 510ES

FLUTE



JUPITER





Thank you for purchasing a new JUPITER flute using Waveline technology. This manual provides basic instructions to ensure that you get the most enjoyment from your instrument. Please read these instructions carefully to assist in the assembly, disassembly, and handling of your flute. Proper care and maintenance of your instrument will allow you to enjoy a lifetime of making music.

Vielen Dank, dass Du Dich für den Kauf einer JUPITER Querflöte mit original Waveline Patent entschieden hast. Diese Gebrauchsanweisung dient dazu, Dir das Basiswissen über die Bedienung und Pflege der Querflöte zu vermitteln, damit Du Dein Instrument optimal nutzen kannst. Bitte lies Dir die folgenden Kapitel sehr aufmerksam durch, damit Du eventuell auftretende Probleme mit Deinem Instrument leichter lösen und Deine Musik richtig genießen kannst.

Nous vous remercions pour l'achat d'une flûte Jupiter. Ce manuel vous donnera une série d'instructions concernant son usage et son entretien. Nous espérons qu'il vous sera utile pour répondre à vos questions et qu'il vous permettra de bénéficier au maximum du plaisir que vous procurera cet instrument.

# Contents

Flute's Nomenclature	
Bezeichnung der Flötenteile	
Description	1

## English

### JFL-509S Flute

1. Assembly	3
2. Disassembly	4
3. Inspection & Maintenance	5

### JFL-510ES Flute

1. Assembly	7
2. Disassembly	10
3. Inspection & Maintenance	10
4. Optional accessory for JFL-510ES Extension Kit	12
5. How to extend your JFL-510ES Flute	13
6. Disassembly	15

## Deutsch

### JFL-509S Flöte

1. Zusammensetzen 16
2. Auseinanderbauen 17
3. Wartung & Pflege 18

### JFL-510ES Flöte

1. Zusammensetzen 20
2. Auseinanderbauen 23
3. Wartung & Pflege 23
4. Optionales Umbauset für  
JFL-510ES 25
5. Verwendung des JUPITER 510ES  
Umbausets 26
6. Auseinanderbauen 28

## Français

### JFL-509S Flûte

1. Assemblage 29
2. Démontage 30
3. Entretien 31

### JFL-510ES Flûte

1. Assemblage 33
2. Démontage 36
3. Entretien 36
4. Kit de transformation en option  
pour JFL510ES 38
5. Utilisation du kit de  
transformation 39
6. Démontage 41

# Flute's Nomenclature

## Bezeichnung der Flötenteile



Bodyjoint  
Korpus  
Corps

Lowered C# Key  
Tiefergelegte Cis Klappe  
Clés do dièse baissé

Finger buttons

Key cup  
Klappendeckel  
Clé



JFL-509S

Footjoint  
Fußstück  
Patte d'ut

JFL-510ES



# JFL-509S Flute

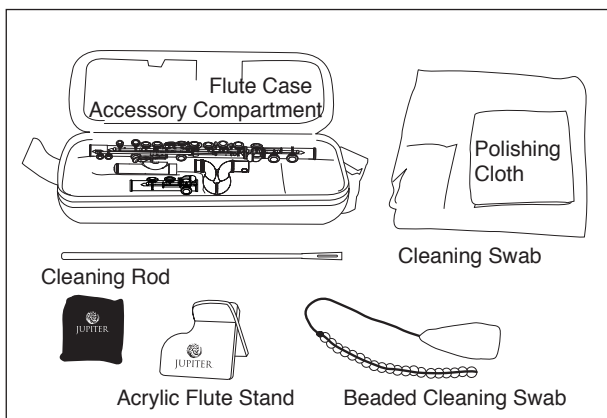

## 1 Assembly

### **Step 1.**

Hold the Waveline bowjoint. Insert headjoint into the Waveline bowjoint using a gentle twisting motion

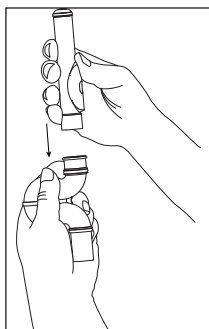

### **Step 2.**

Insert the Waveline bow headjoint assembly into the bodyjoint using a gentle twisting motion.

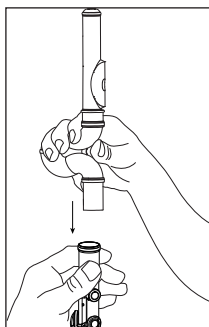

**Step 3.**

Adjust the lip plate so the embouchure hole is in line with the C# key on the bodyjoint.

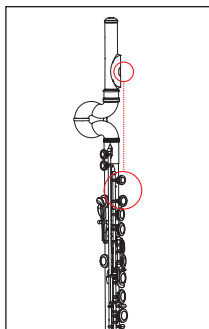

**Step 4.**

When not playing your flute place on the acrylic flute stand included with your instrument.

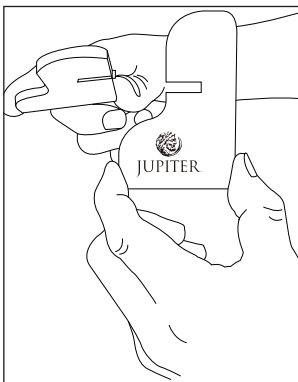
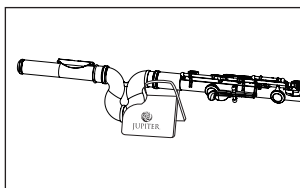
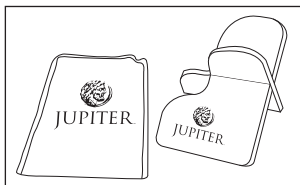

## 2 Disassembly

**Step 1.**

While holding the headjoint remove it from the Waveline bowjoint with a gentle twisting motion.

**Step 2.**

Hold the bodyjoint and remove it from the Waveline bowjoint with a gentle twisting motion.



# 3

## Inspection & Maintenance

### 1. How to clean the Waveline bowjoint

Insert the beaded cleaning swab through the Waveline bowjoint assembly to remove excess moisture.

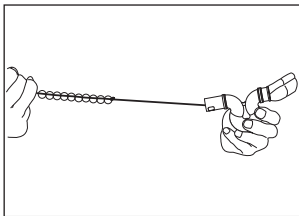
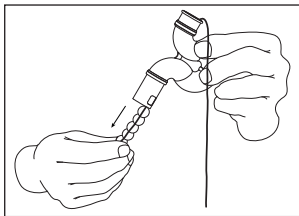
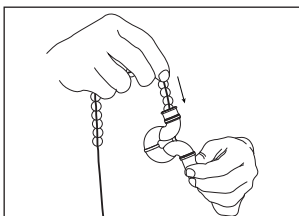
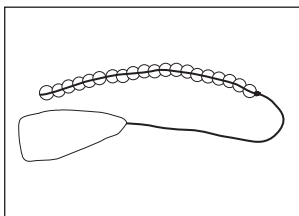

### 2. How to clean the inner tubes (headjoint, bodyjoint, and footjoint)

Pull one corner of the swab through the end of the cleaning rod. Wrap the remaining cloth around the cleaning rod.

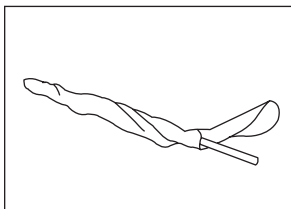
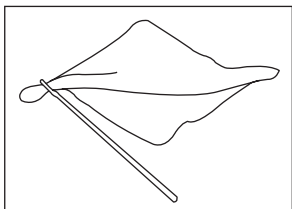

Insert the cleaning swab through the headjoint, bodyjoint, and footjoint to remove excess moisture.

### 3. How to clean/polish the flute's surface

Wipe the instrument's surface after playing with a soft polishing cloth. When wiping, hold the instrument carefully as to not damage delicate key mechanisms or pads.

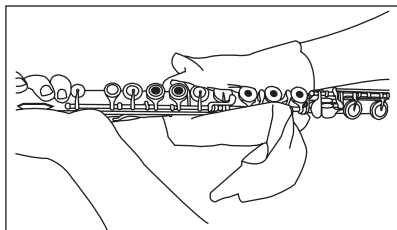

# JFL-510ES Flute

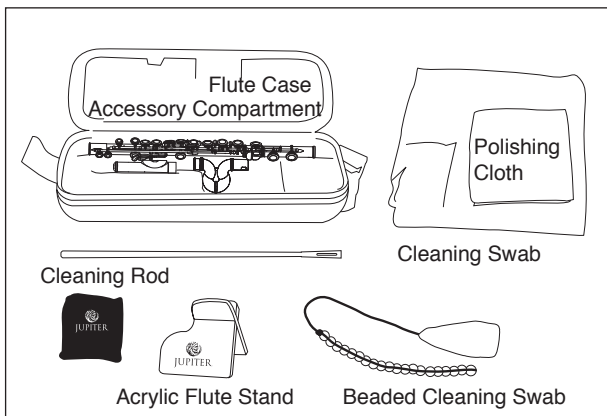

## 1 Assembly

### **Step 1.**

Hold the barrel at the key post using the thumb and forefinger.

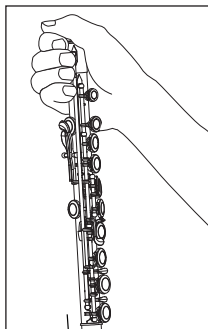

### **Step 2.**

Connect the footjoint to the bodyjoint using a gentle twisting motion. Avoid depressing the keys during assembly.

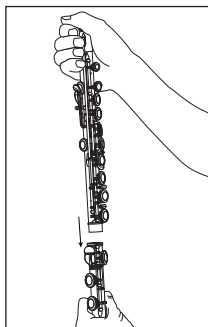

**Step 3.**

Insert headjoint into the Waveline bowjoint using a gentle twisting motion.

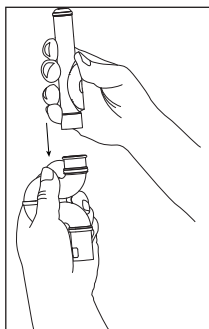

**Step 4.**

Insert the Waveline bow headjoint assembly into the bodyjoint using a gentle twisting motion. Adjust the lip plate so the embouchure hole is in line with the C# key on the bodyjoint.

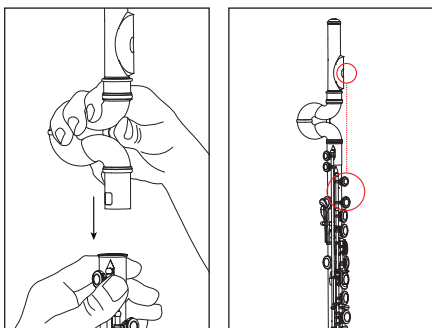

**Step5.**

The specially engraved alignment indicators located on the headjoint and bodyjoint ensure correct assembly and optimum position placement.

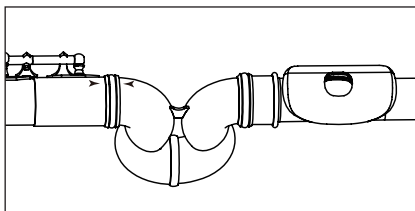

**Step 6.**

When not playing your flute place on the acrylic flute stand included with your instrument.

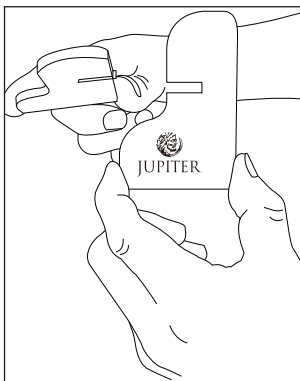
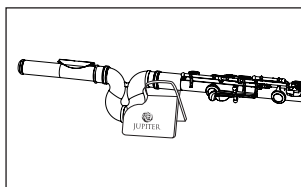
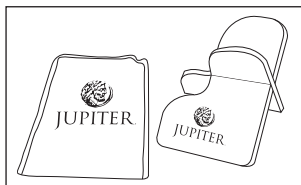

## 2 Disassembly

### **Step 1.**

While holding the headjoint remove it from the Waveline bowjoint with a gentle twisting motion.

### **Step 2.**

Hold the bodyjoint and remove it from the Waveline bowjoint with a gentle twisting motion.

## 3 Inspection & Maintenance

### 1. How to clean the Waveline bowjoint

Insert the beaded cleaning swab through the Waveline bowjoint assembly to remove excess moisture.

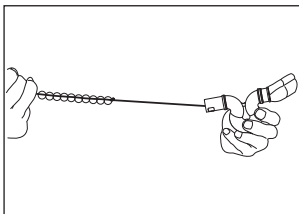
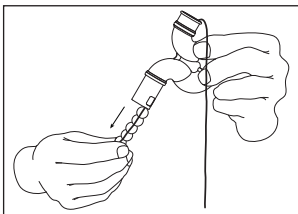
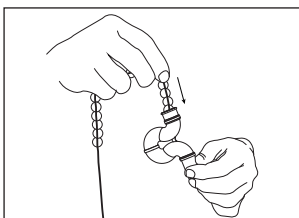
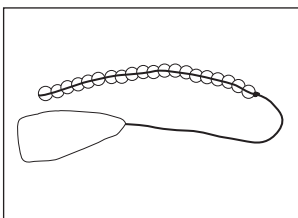

2. How to clean the inner tubes (headjoint, bodyjoint, and footjoint)

Pull one corner of the swab through the end of the cleaning rod. Wrap the remaining cloth around the cleaning rod.

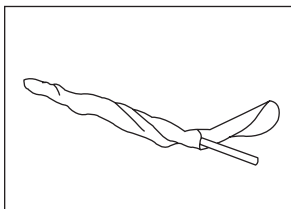
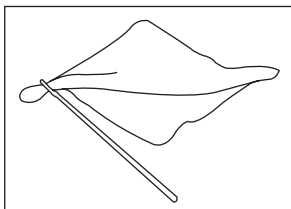

Insert the cleaning swab through the headjoint, bodyjoint, and footjoint to remove excess moisture.

3. How to clean/polish the flute's surface

Wipe the instrument's surface after playing with a soft polishing cloth. When wiping, hold the instrument carefully as to not damage delicate key mechanisms or pads.4.

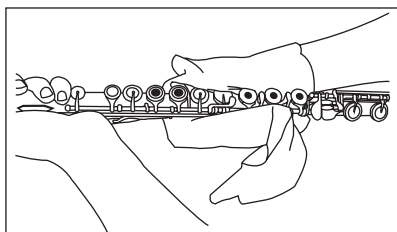

# 4 Optional JUPITER 510ES Extension Kit

Your JUPITER 510 can easily be changed into a full scale flute with a standard straight headjoint. All you need is the JUPITER 510 Extension Kit.

The JUPITER 510 Extension Kit contains the following accessories:

JUPITER 510 Extension Barrel

JUPITER Straight Headjoint with .925 Sterling Riser

JUPITER Flute Case

JUPITER Flute Zippered Case Cover

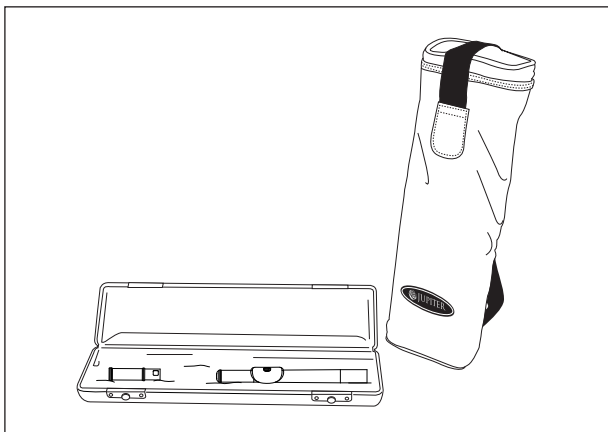



# 5 How to Use the JUPITER 510ES Extension Kit

1. Remove the Waveline bowjoint and headjoint

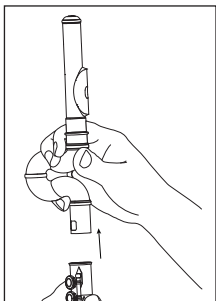

2. Insert the extension barrel.

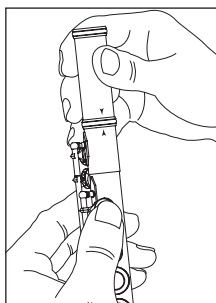
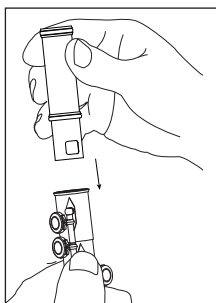

The specially engraved alignment indicators located on the headjoint and bodyjoint ensure correct assembly and optimum position placement.

3. Insert the straight headjoint. Your extended JUPITER 510 is now ready to play!

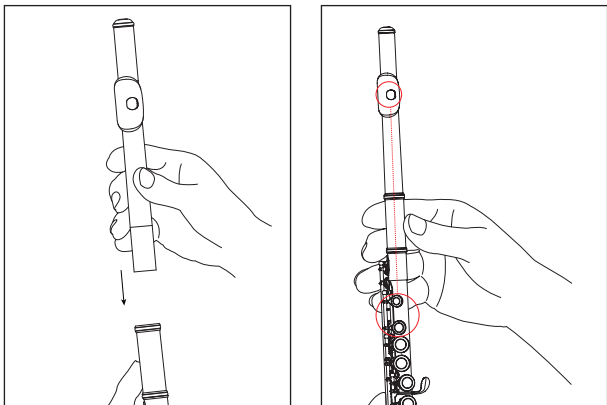

4. From now on you can use your extended JUPITER 510 as a regular straight flute. Simply remove the straight headjoint and footjoint (the extension barrel stays in the flute) and it will fit perfectly in your JUPITER flute case and case cover.

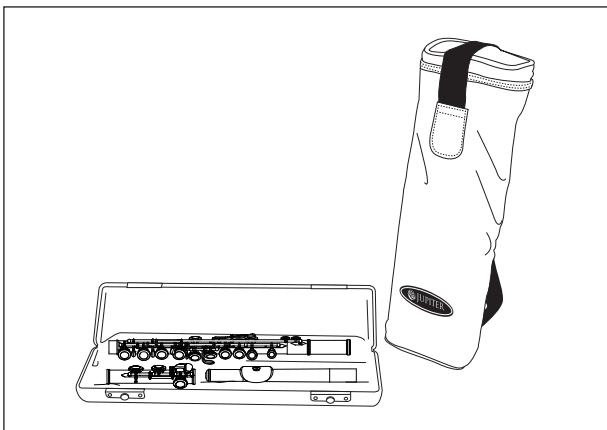

# 6

## Disassembly

### ***Step 1.***

Holding the headjoint remove it from the bodyjoint with a gentle twisting motion.

### ***Step 2.***

Remove the footjoint from the bodyjoint with a gentle twisting motion. Avoid depressing the keys during disassembly.

# JFL-509S Flöte

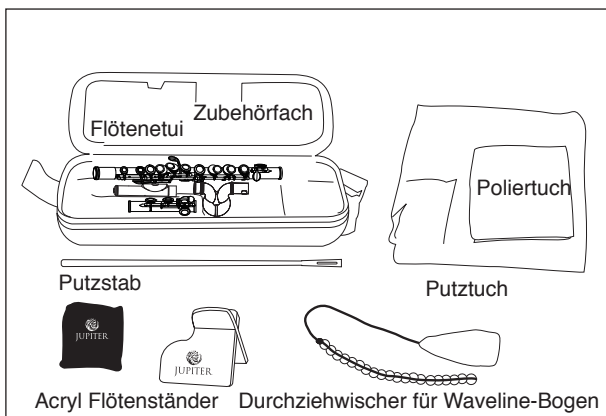

## 1 Zusammensetzen

### **Schritt 1.**

Den Waveline-Bogen halten.  
Das Kopfstück in den  
Waveline-Bogen mit leichter  
Drehbewegung einführen.

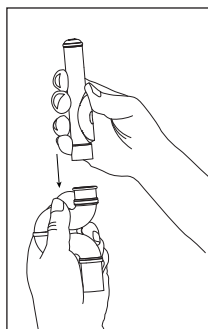

### **Schritt 2.**

Den Waveline-Bogen mit dem  
darauf gesetzten Kopfstück in  
den Korpus einführen. Beim  
Einführen leicht drehen.

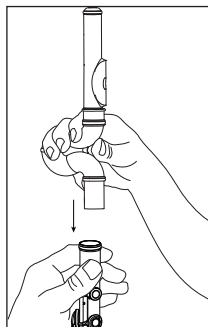

### **Schritt 3.**

Die Mundlochplatte ausrichten.  
Das Mundloch muss sich in  
einer Linie mit der Cis-Klappe  
des Korpus befinden.

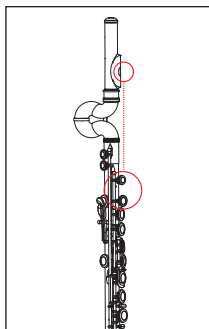

### **Schritt 4.**

Wenn Du nicht spielst, kannst Du das Instrument  
auf dem beigefügten Acrylständer sicher ablegen.

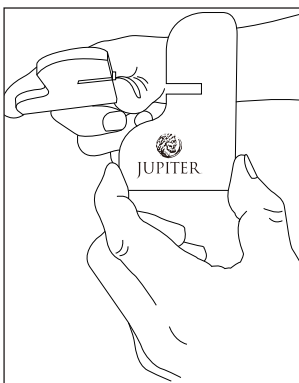
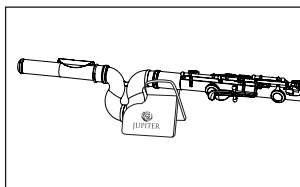
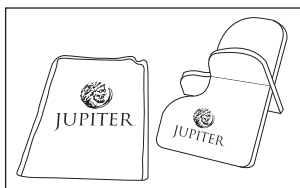

## **2**

## **Auseinanderbauen**

### **Schritt 1.**

Das Kopfstück festhalten und mit einer leichten  
Drehbewegung aus dem Waveline-Bogen  
entfernen.

### **Schritt 2.**

Den Korpus festhalten und mit einer leichten  
Drehbewegung den Waveline-Bogen entfernen.

# 3

## Wartung & Pflege

### 1. Den Waveline-Bogen reinigen:

Den Durchziehwischer mit den Perlen zuerst in das kürzere Ende des Waveline-Bogens einführen und durchziehen um überschüssige Feuchtigkeit zu entfernen.

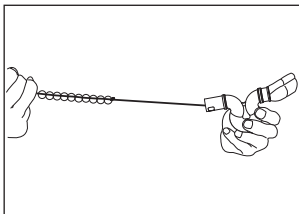
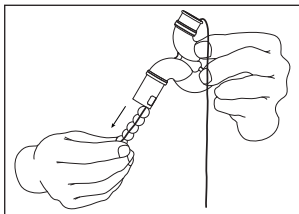
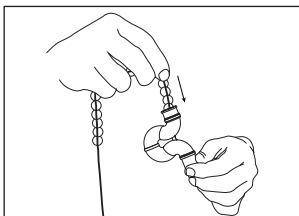
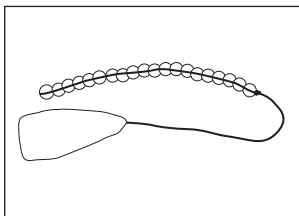

### 2. Reinigen von Kopfstück, Korpus und Fußstück:

Eine Ecke des Tuches einige Zentimeter weit durch den Schlitz des mitgelieferten Putzstabes ziehen. Nun den Stab mit dem Tuch umwickeln.

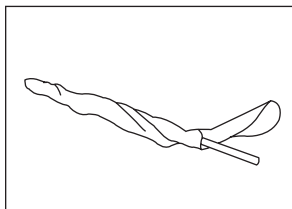
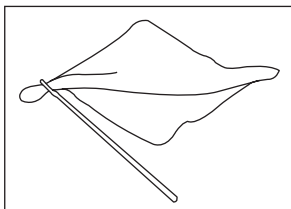

Den Putzstab in das Rohr einführen um überflüssige Feuchtigkeit zu entfernen.

### 3. Die Oberfläche reinigen:

Nach dem Spielen die Oberfläche mit dem mitgelieferten Poliertuch abwischen. Das Instrument beim Abwischen vorsichtig halten. So vermeidest Du die Beschädigung der empfindlichen Mechanik und Polster.

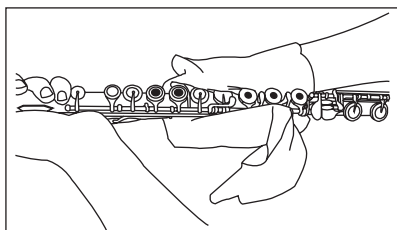

# JFL-510ES Flöte

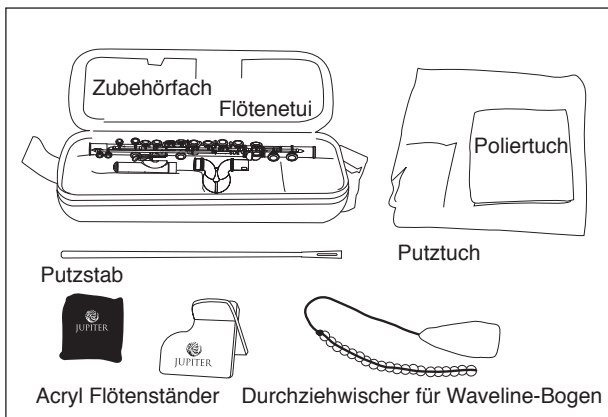

## 1 Zusammensetzen

### **Schritt 1.**

Das Herzstück festhalten.

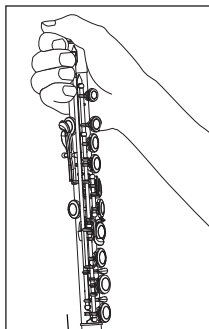

### **Schritt 2.**

Das Fußstück und den Korpus mit einer leichten Drehbewegung verbinden. Vermeide es dabei, auf die Klappen zu drücken.

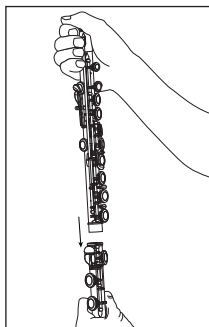



### **Schritt 3.**

Das Kopfstück mit einer leichten Drehbewegung in den Waveline-Bogen einführen.

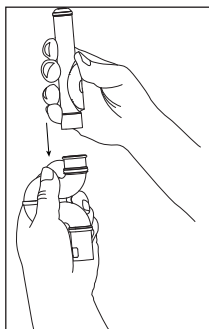

### **Schritt 4.**

Den Waveline-Bogen und das Kopfstück mit einer leichten Drehbewegung in den Korpus einführen. Die Mundlochplatte ausrichten. Das Mundloch muss sich in einer Linie mit der Ciss-Klappe des Korpus befinden.

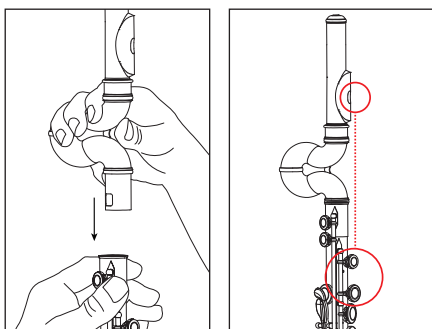

### **Schritt 5.**

Eingravierte Pfeile auf Waveline-Bogen und Herzstück zeigen Dir den richtigen Zusammenbau und die richtige Position.

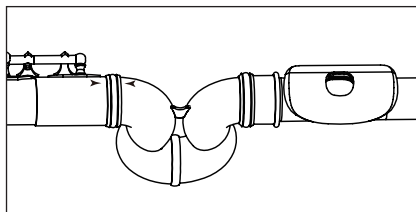

### **Schritt 6.**

Wenn Du nicht spielst, kannst Du das Instrument auf dem beigefügten Acrylständer sicher ablegen.

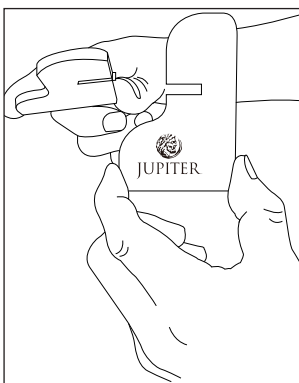
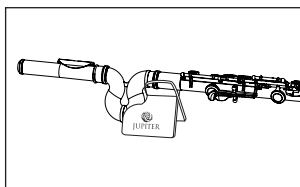
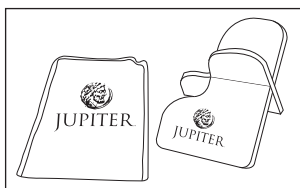

# 2

## Auseinanderbauen

### **Schritt 1.**

Das Kopfstück festhalten und mit einer leichten Drehbewegung aus dem Waveline-Bogen entfernen.

### **Schritt 2.**

Den Korpus festhalten und mit einer leichten Drehbewegung den Waveline-Bogen entfernen.

# 3

## Wartung & Pflege

### 1. Den Waveline-Bogen reinigen:

Den Durchziehwischer mit den Perlen zuerst in das kürzere Ende des Waveline-Bogens einführen und durchziehen um überschüssige Feuchtigkeit zu entfernen.

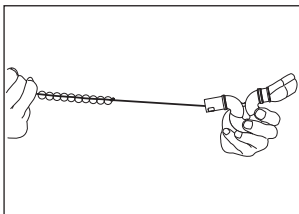
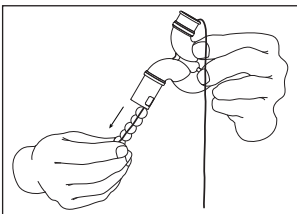
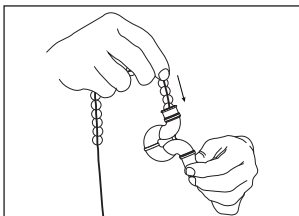
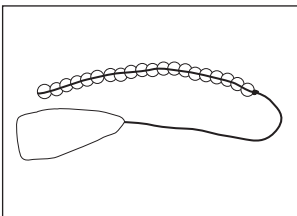

2. Reinigen von Kopfstück, Korpus und Fußstück:  
Eine Ecke des Tuches einige Zentimeter weit durch den Schlitz des mitgelieferten Putzstabes ziehen. Nun den Stab mit dem Tuch umwickeln.

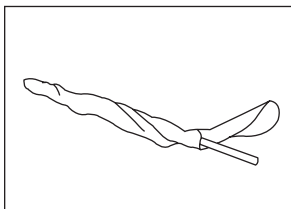
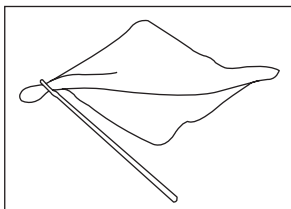

Den Putzstab in das Rohr einführen um überflüssige Feuchtigkeit zu entfernen.

3. Die Oberfläche reinigen:

Nach dem Spielen die Oberfläche mit dem mitgelieferten Poliertuch abwischen. Das Instrument beim Abwischen vorsichtig halten. So vermeidest Du die Beschädigung der empfindlichen Mechanik und Polster.

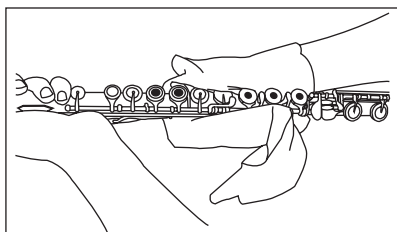

# 4

## Optionales Umbauset für JUPITER 510ES

Deine JUPITER 510 kannst Du ganz einfach umbauen zu einer Querflöte mit herkömmlichem geraden Kopfstück. Dafür brauchst du nur das optionale Umbauset.

Das Umbauset besteht aus folgenden Teilen:

JUPITER 510 Adapter

JUPITER Flötenkopfstück mit Kamin aus 925er Sterlingsilber.

JUPITER Flötenetui

JUPITER Flötentasche mit Reißverschluss

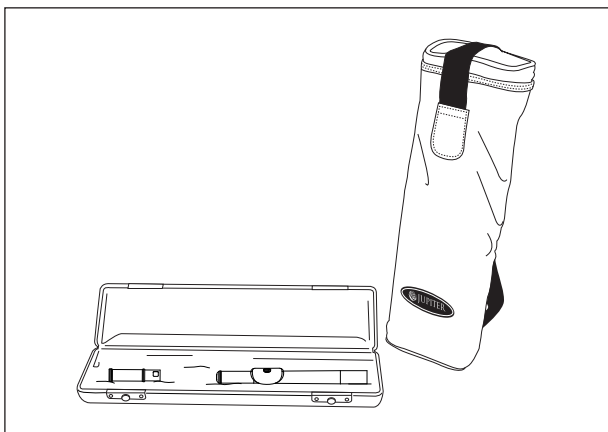

# 5

## Verwendung des JUPITER 510ES Umbausets

1. Waveline-Bogen und Kopfstück entfernen

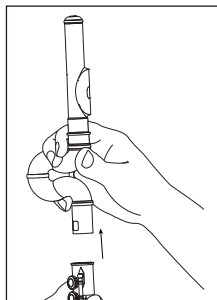

2. Den Adapter einführen.

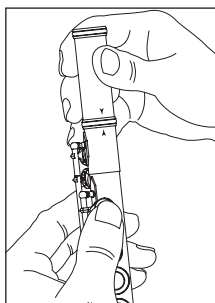
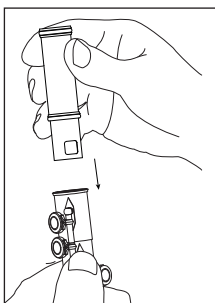

Eingravierte Pfeile auf Adapter und Herzstück zeigen Dir den richtigen Zusammenbau und die richtige Position.

3. Das gerade Kopfstück einführen und die Mundlochplatte ausrichten.  
Das Mundloch muss sich in einer Linie mit der Cis-Klappe des Korpus befinden.  
Deine umgebaute JUPITER 510 ist nun spielbereit.

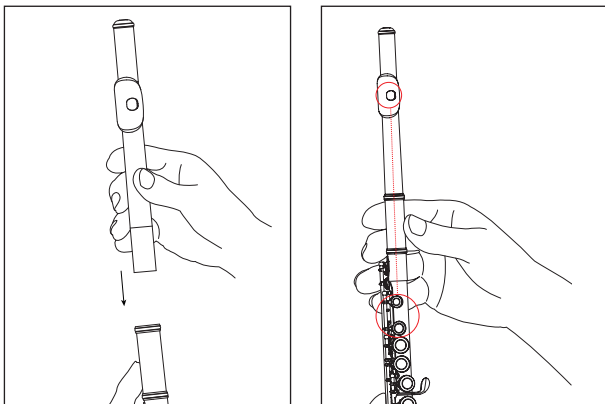

4. Jetzt kannst Du deine umgebaute JUPITER 510 wie eine herkömmliche Querflöte benutzen.  
Nach dem Spielen einfach das gerade Kopfstück und das Fußstück entfernen. Der Adapter bleibt am Korpus. Die zerlegte Flöte passt nun in Dein neues Flötenetui.

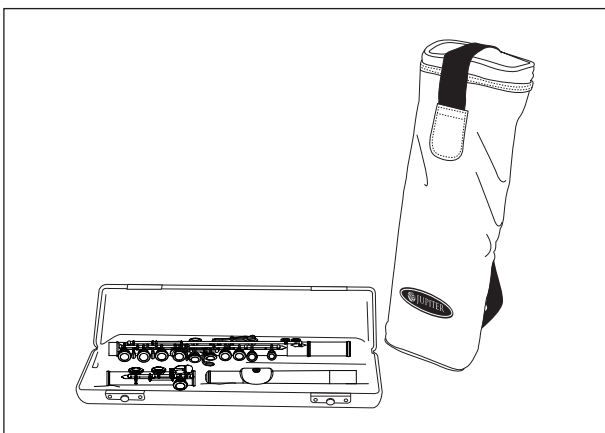

# 6

## Auseinanderbauen

### **Schritt 1.**

Das Kopfstück halten und es mit einer leichten Drehbewegung aus dem Korpus entfernen.

### **Schritt 2.**

Das Fußstück mit einer leichten Drehbewegung aus dem Korpus entfernen. Vermeide es dabei die Klappen zu drücken.



# JFL-509S Flûte

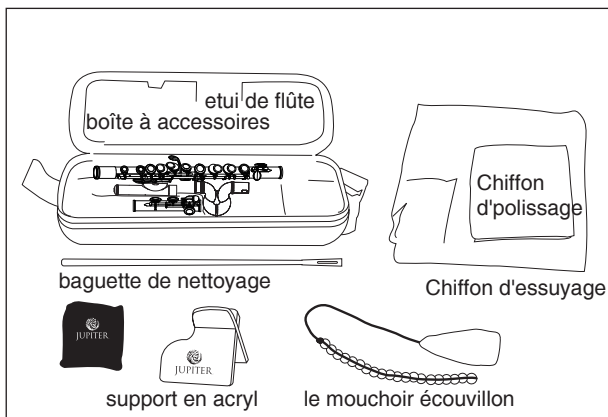

## 1 Assemblage

### **Etape 1.**

Tenez la boucle Waveline.  
Insérez la tête dans la  
boucle Waveline en la  
tournant légèrement.

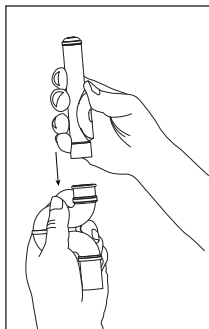

### **Etape 2.**

Insérez la boucle Waveline,  
pourvue de la tête, dans le  
corps. Tournez légèrement  
lors de l'insertion..

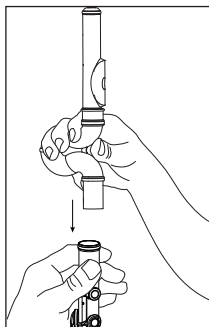

### **Etape 3.**

Alignez la plaque d'embouchure.  
Le noyau doit être aligné avec la  
clé do# du corps.

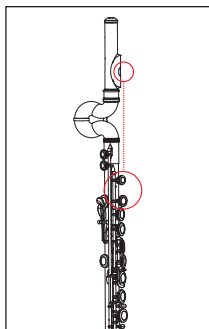

### **Etape 4.**

Quand vous ne jouez pas avec l'instrument, vous  
pouvez le poser sur le support acrylique fourni.

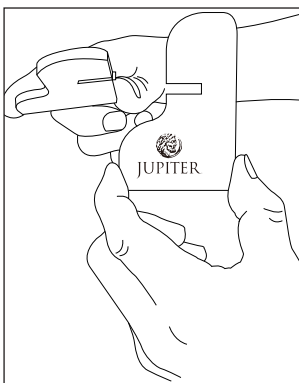
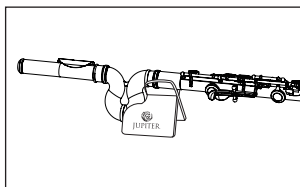
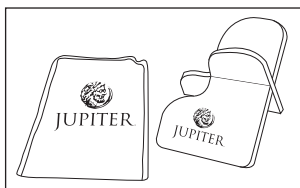

## **2** Démontage

### **Etape 1.**

Tenez la tête et séparez-la de la boucle  
Waveline en effectuant une légère rotation.

### **Etape 2.**

Tenez le corps et séparez-le de la boucle  
Waveline en effectuant une légère rotation.

# 3 Entretien

## 1. Nettoyer la boucle Waveline:

Insérez le chiffon d'entretien avec les perles dans l'extrémité la plus petite de la boucle Waveline et tirez-le pour supprimer l'humidité résiduelle.

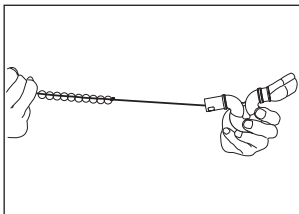
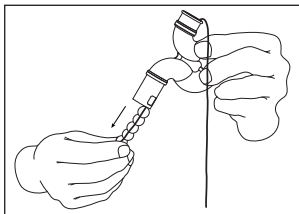
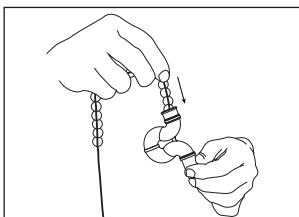
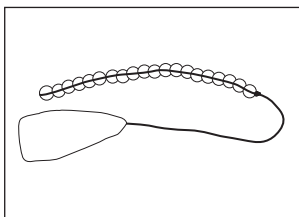

## 2. Nettoyer la tête, le corps et la patte:

Insérez un des coins du chiffon dans la fente de l'écouvillon fourni. Enveloppez ensuite l'écouvillon avec le chiffon.

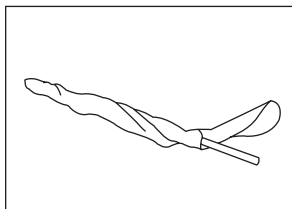
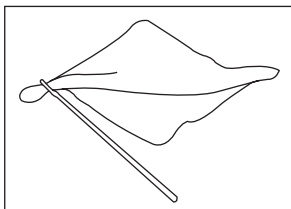

Insérez l'écouvillon dans le tube pour supprimer l'humidité résiduelle.

### 3. Nettoyer la surface:

Après avoir joué, essuyez la surface de l'instrument avec le chiffon de polissage fourni. Tenez précautionneusement l'instrument durant le nettoyage pour éviter d'endommager la mécanique et les tampons.

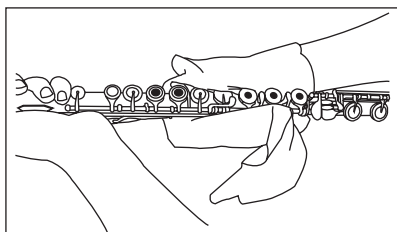

# JFL-510ES Flûte

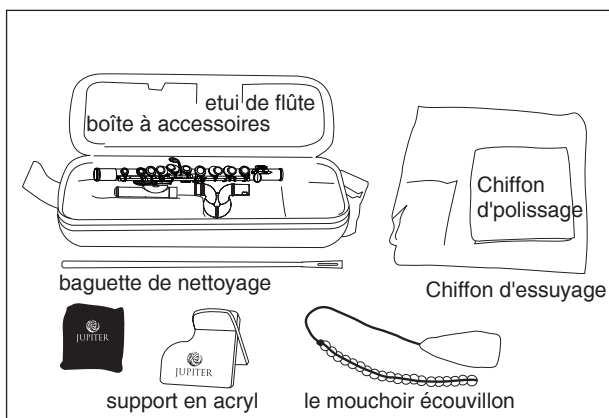

## 1 Assemblage

### **Etape 1.**

Tenez le corps.

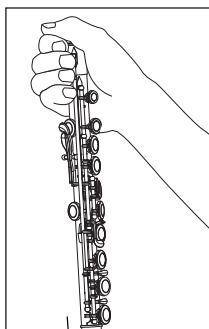

### **Etape 2.**

Fixez la patte au corps en effectuant un léger mouvement rotatif. Evitez d'exercer la moindre pression sur les clés.

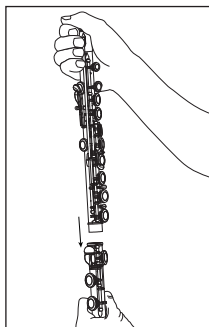

### **Etape 3.**

Insérez la tête dans la boucle Waveline en effectuant une légère rotation.

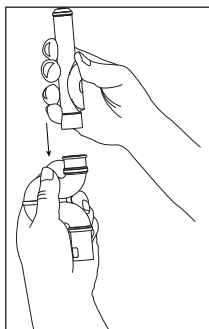

### **Etape 4.**

Insérez la boucle Waveline, pourvue de la tête, dans le corps en effectuant une légère rotation. Alignez la plaque d'embouchure. Le noyau doit être aligné avec la clé do# du corps.

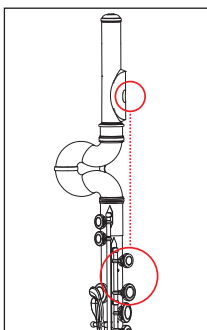
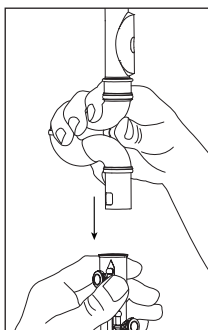

### **Etape 5.**

Les flèches gravées sur la boucle Waveline et sur le corps indiquent comment assembler et aligner les deux éléments.

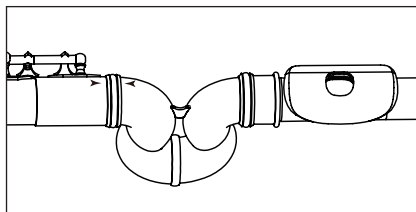

**Etape 6.**

Quand vous ne jouez pas avec l'instrument, vous pouvez le poser sur le support acrylique fourni.

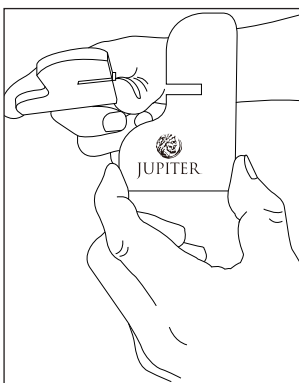
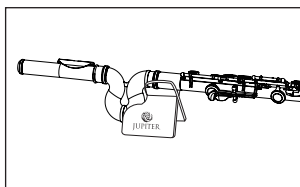
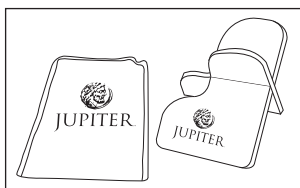

## 2 Démontage

### **Etape 1.**

Tenez la tête et séparez-la de la boucle Waveline en effectuant une légère rotation.

### **Etape 2.**

Tenez le corps et séparez-le de la boucle Waveline en effectuant une légère rotation.

## 3 Entretien

### 1. Nettoyer la boucle Waveline:

Insérez le chiffon d'entretien avec les perles dans l'extrémité la plus courte de la boucle Waveline et tirez-le pour supprimer toute humidité résiduelle.

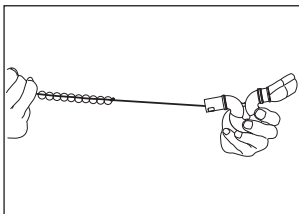
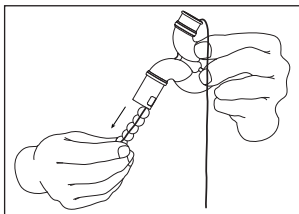
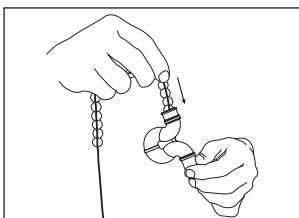
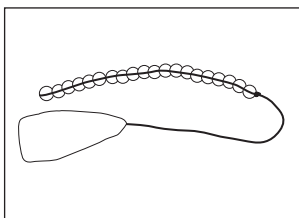



2. Nettoyer la tête, le corps et la patte:  
Insérez un des coins du chiffon dans la fente de l'écouvillon fourni. Enveloppez ensuite l'écouvillon dans le chiffon.

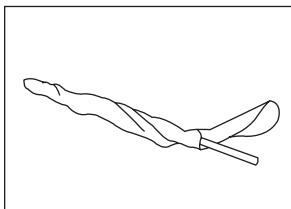
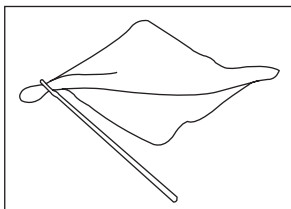

Insérez l'écouvillon dans le tube pour supprimer l'humidité résiduelle.

3. Nettoyer la surface:  
Après avoir joué, essuyez la surface de l'instrument avec le chiffon de polissage fourni. Tenez précautionneusement l'instrument durant le nettoyage pour éviter d'endommager la mécanique et les tampons.

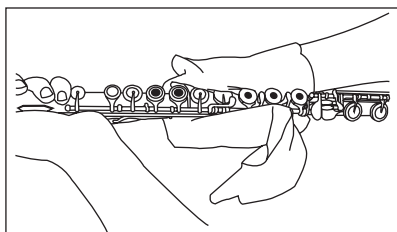

# 4 Kit de transformation en option pour JFL510ES

La JUPITER JFL510ES peut très facilement se muer en flûte traversière traditionnelle à tête droite. Il suffit d'utiliser le kit de transformation en option.

Le kit de transformation contient les éléments suivants:

Adaptateur JUPITER 510

Tête de flûte JUPITER avec noyau en argent fin (925)

Etui de flûte JUPITER

Housse zippée pour flûte JUPITER

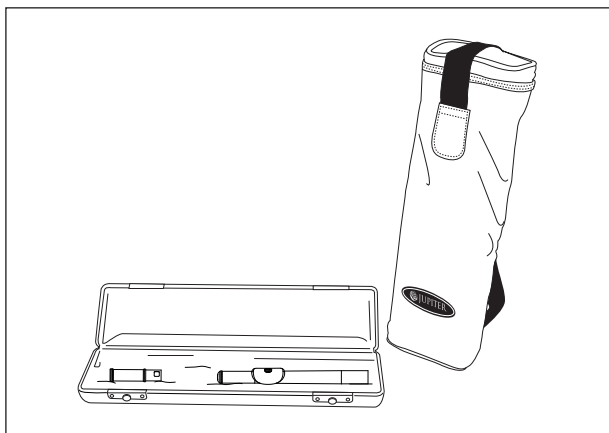

# 5

## Utilisation du kit de transformation JUPITER 510ES

1. Retirez la boucle Waveline et la tête.

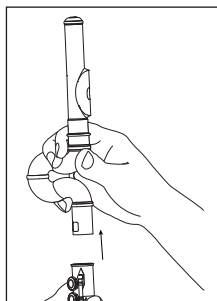

2. Insérez l'adaptateur.

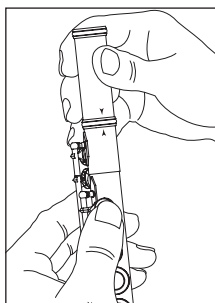
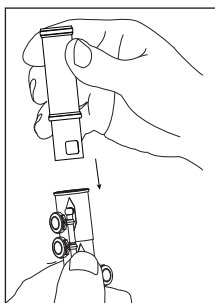

Les flèches gravées sur l'adaptateur et sur le corps indiquent comment assembler et aligner les deux éléments.

3. Insérez la tête droite et alignez la plaque d'embouchure. Le noyau doit être aligné avec la clé do# du corps. La JUPITER JFL510ES est métamorphosée et prête à l'emploi.

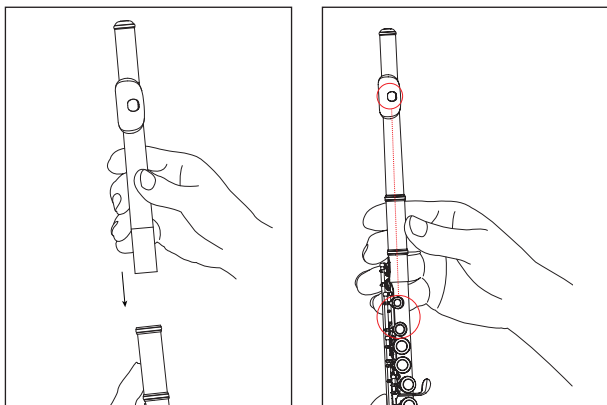

4. Vous pouvez désormais utiliser la JUPITER JFL510ES comme une flûte traversière conventionnelle. Après utilisation, démontez simplement la tête droite et la patte. L'adaptateur reste fixé au corps. La flûte ainsi démontée entre dans le nouvel étui.

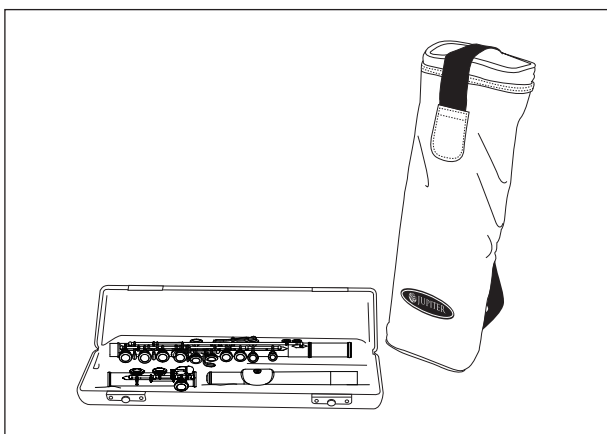

# 6

## Démontage

### ***Etape 1.***

Tenez la tête et séparez-la du corps en effectuant une légère rotation.

### ***Etape 2.***

Séparez la patte du corps en effectuant une légère rotation. Evitez d'exercer la moindre pression sur les clés.



Specifications subject to change without notice  
[www.JUPITERmusic.com](http://www.JUPITERmusic.com)